

Dell PowerConnect W-IAP108/109 Instant 接入点

安装指南

Dell PowerConnect W-IAP108 和 W-IAP109 是支持 IEEE 802.11n 高性能 WLAN 标准的双射频、双频远程接入点。这些接入点使用 MIMO（Multiple-in, Multiple-out, 多重输入多重输出）技术及其它高吞吐量模式技术来实现高性能的 802.11n 2.4 GHz 和 5 GHz 功能，同时支持现有 802.11a/b/g 无线服务。

W-IAP108/W-IAP109 配有 Dell Instant 软件。因此，随取即用的 W-IAP108/W-IAP109 将作为虚拟控制器 (VC) 或 Instant AP 运行。但可转换 W-IAP108/W-IAP109，使其作为远程 AP (RAP) 运行。有关 IAP 到 RAP 转换的信息，请参见 [RAP 转换](#)。

注意：W-IAP108/W-IAP109 需要使用 Instant 3.2。要将 IAP 转换为 RAP，需要一个正在控制器运行的 ArubaOS 6.2。

Dell W-IAP108/W-IAP109 远程接入点提供以下功能：

- 无线收发器
- 协议无关联网功能
- 作为无线接入点，使用 IEEE 802.11a/b/g/n 运行
- 作为无线监测器，使用 IEEE 802.11a/b/g/n 运行
- 与 IEEE 802.3af 和 802.3at 的兼容性

包装内容

- W-IAP108 或 W-IAP109 远程接入点
- W-IAP108/W-IAP109 安装台
- 安装指南

注意：如果发现任何不正确、缺失或损坏的部件，请通知您的供应商。请尽可能保留包装箱，包括原始包装材料。必要时，可以利用这些材料重新包装设备，将其退回给供应商。

W-IAP108/W-IAP109 硬件概览

图 1 端口和连接器



表 1 端口和连接器

插图编号	组件
1	外部天线连接器
2	复位按钮
3	USB 接口
4	控制台端口
5	ENET 0 和 ENET 1
6	直流电源插孔

外部天线连接器 (W-IAP108 特有)

W-IAP108 配备了两个 RP-SMA 外部天线连接器，要求使用两根双频天线。这些端口分别标记了 ANT0 和 ANT1 字样，分别匹配无线电链 0 和 1。

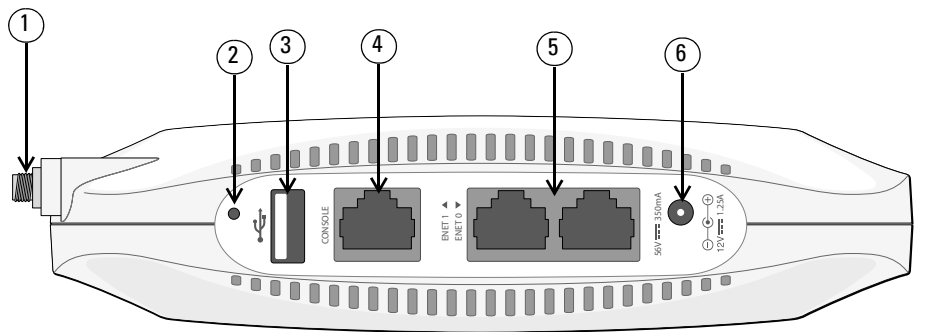
为确保在软件中进行准确的 RF 功率水平设置和报告，并遵守任何法规限制，当配置时，需要在软件中输入针对所用天线的正确增益（对任何额外的线缆损耗进行调整 - 如适用）。W-IAP108 这需要两个天线增益数字；每个数字对应一个支持的频段（2.4GHz 和 5GHz）。这些数字可以从天线数据表或规格中获取。W-IAP109 的天线增益经过硬编码，已达到正确的值，因而无需对该平台采取任何额外措施。

复位按钮

复位按钮可用于将 AP 返回到工厂默认设置。要重置 AP：

- 关闭 AP。
- 使用曲别针等较窄的小物体按住复位按钮。
- 在不释放复位按钮的情况下启动 AP。电源 LED 将在 5 秒钟内闪烁。
- 释放复位按钮。

电源 LED 将在 15 秒钟内再次闪烁，指示重置已完成。AP 现在将使用工厂默认设置继续引导。

USB 接口

W-IAP108/W-IAP109 配备了一个 USB 接口，用于连接蜂窝调制解调器。

注意：当通过 802.3af PoE 对 W-IAP108/W-IAP109 供电时，USB 接口被禁用。

控制台端口

使用控制台端口连接至终端进行直接本地管理。

ENET 0 (以太网 0)

对于主要网络连接，W-IAP108/W-IAP109 配备了一个 10/100/1000BASE-T (RJ-45) 自动侦测、MDI/MDX Gigabit 以太网端口。此端口支持 IEEE 802.3af 以太网供电 (Power over Ethernet, PoE) 标准，接受 48 VDC 作为由 PoE 中跨电力加强器等电源供应设备 (Power Sourcing Equipment, PSE) 供电的标准定义受电设备 (Powered Device, PD)，或支持 PoE 的网络基础架构。

ENET 1 (以太网 1)

对于次要网络连接，W-IAP108/W-IAP109 配备了一个 10/100BASE-T (RJ-45) 自动侦测、MDI/MDX 高速以太网端口。

直流电源插孔

如果无法使用 PoE，可以使用选购的 AC-DC 适配器套件（另售）来为 W-IAP108/W-IAP109 供电。

图 2 LED

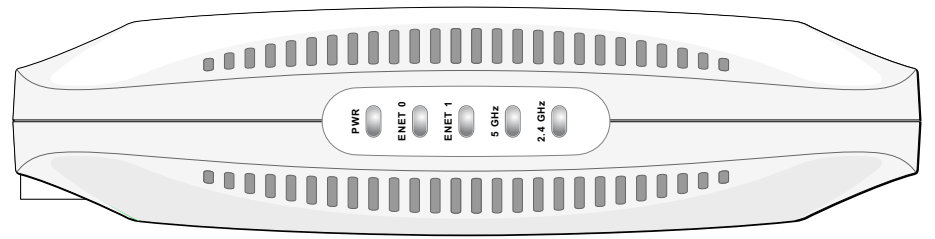

LED

- PWR：指示 W-IAP108/W-IAP109 的电源是否已打开
- ENET0 和 ENET1：指示 W-IAP108/W-IAP109 的以太网端口的状态
- 5 GHz：指示 802.11a/n 无线电的状态
- 2.4 GHz：指示 802.11b/g/n 无线电的状态

LED	颜色/状态	含义
PWR (电源)	不亮	AP 未通电
	红灯长亮	系统正在初始化
	绿灯闪烁	装置正在启动，未就绪
	绿灯长亮	装置就绪
ENET 0 (以太网 0)	关闭	无链路
	琥珀灯	10/100 Mbps 链路
	绿灯	1000 Mbps 链路
	闪烁	以太网链路活动
ENET 1 (以太网 1)	关闭	无链路
	绿灯	10/100 Mbps 链路
	闪烁	以太网链路活动
5 GHz	关闭	5 GHz 无线电被禁用
	琥珀色灯长亮	已在 WLAN 模式下启用了 5 GHz 无线电
	绿灯长亮	已在 11n 模式下启用了 5 GHz 无线电
	绿灯闪烁	5 GHz 无线监测器模式

LED	颜色/状态	含义
2.4 GHz	关闭	2.4 GHz 无线电被禁用
	琥珀色灯长亮	已在 WLAN 模式下启用了 2.4 GHz 无线电
	绿灯长亮	已在 11n 模式下启用了 2.4 GHz 无线电
	绿灯闪烁	2.4 GHz 无线监测器模式

安装 AP

桌面安装

W-IAP108/W-IAP109 附带了一个供在平面（即桌面）上使用的支架。将 W-IAP108/W-IAP109 放在支架中（请参阅图 3），然后将支架置于一个水平面上。

安装 IAP 到支架：

- 将支架的中心桩与设备上凹进的孔对齐。
- 将 AP 背部的安装杆与支架上对应的开口对齐。
- 顺时针方向旋转 AP，直至其卡到位。

图 3 支架安装

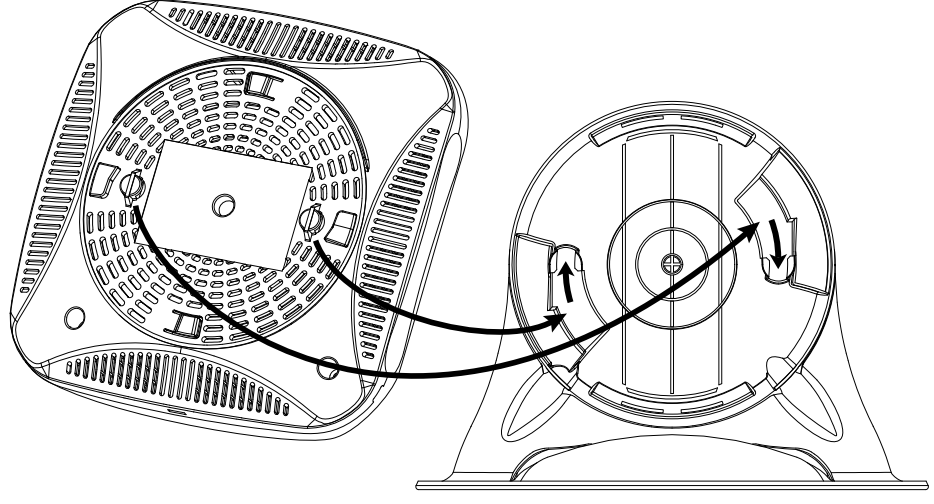

连接所需的电缆

W-IAP108/W-IAP109 必须连接到能够访问 Internet 的网络装置，例如路由器或调制解调器。要完成 W-IAP108/W-IAP109 的安装：

- 将附带的 RJ-45 电缆的一端连接到 W-IAP108/W-IAP109 上的 E0 端口。
- 将 RJ-45 电缆的另一端连接到调制解调器或路由器上某个空闲的 RJ-45 端口。
- 将附带的电源适配器连接到 W-IAP108/W-IAP109 上的 DC IN（直流输入）端口。
- 将电源适配器的另一端连接到电源插座。

此时 W-IAP108/W-IAP109 将通电开机。要进行验证，请确保 PWR（电源）LED 为绿灯常亮。

验证安装是否成功

W-IAP108/W-IAP109 的 PWR（电源）LED 亮起后，装置需要 2 至 3 分钟的时间完成启动周期。启动周期完成后，即可连接到公司或集团网络。

RAP 转换

如果您的网络管理员已教您转换 W-IAP108/W-IAP109，以使其在 RAP 模式下工作，则遵循以下流程完成 RAP 转换。

- 接通 W-IAP108/W-IAP109 的电源。
- 连接到 Instant SSID。
- 登录 W-IAP108/W-IAP109（操作为导航到），然后登录 Instant Web 用户界面。默认用户名为 **admin**，默认密码为 **admin**。有关更多信息，请参见附带的 *Dell Instant 快速入门指南*。
- 导航到右上角的 **Maintenance (维护)** 选项卡。
- 单击 **Convert (转换)** 选项卡。
- 从下拉菜单中选择 **Remote APs managed by a Mobility (由移动管理的远程 AP)** 控制器。
- 输入控制器的 IP 地址。这由您的网络管理员提供。
- 单击 **Convert Now (立即转换)**，完成此转换（参见图 4）。
- W-IAP108/W-IAP109 将重新启动并开始 RAP 模式下运行。

图 4 Internet 上的 IAP-RAP 转换

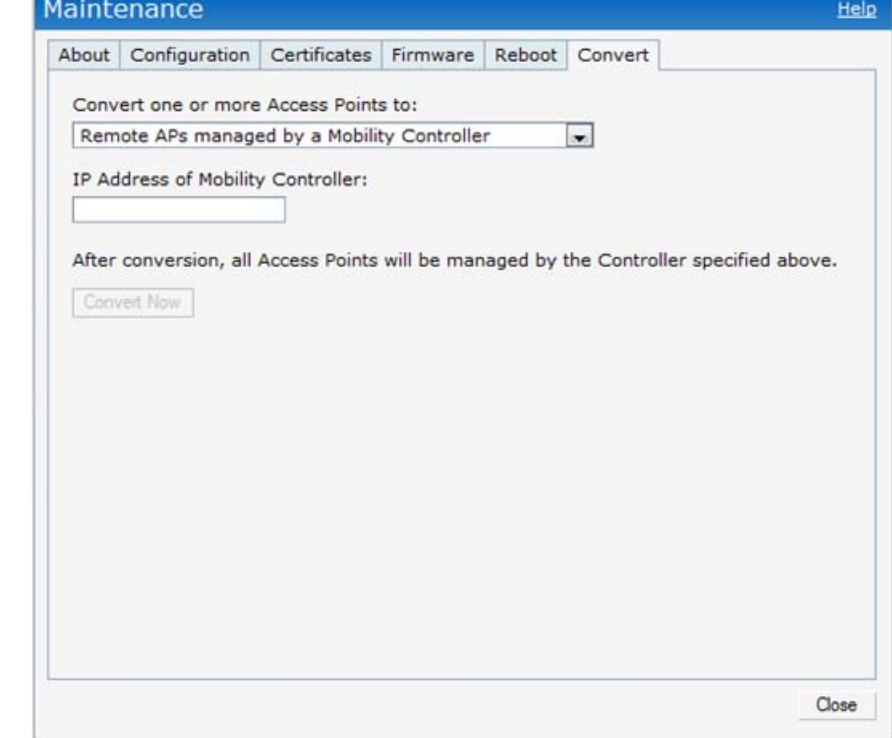

产品规格

电气规格

- 以太网：
 - 1 个 10/100/1000Base-T 自动侦测以太网 RJ- 接口
 - 1 个 10/100Base-T 自动侦测以太网 RJ-45 接口
 - MDI/MDX
 - IEEE 802.3 (10Base-T)、IEEE 802.3u (100Base-T)、IEEE 802.3ab (1000Base-T)
 - 以太网供电（符合 IEEE 802.3af 和 802.3at），56V DC/350mA
- 电源：12 VDC 电源接口，支持通过 AC 转 DC 电源适配器供电

	注意： 如果在美国或加拿大使用的并非是由 Dell 提供的电源适配器，则所使用的适配器应是通过 cULus (NRTL) 认证的产品。额定 VDC 输出达到 12 伏，最小电流达到 1.25 安，带有“LPS”或“Class 2 (2类)”标记，并且适合插入美国 and 加拿大的标准电源插座。
--	--

对于有关本产品的其他规格，请参阅相应数据表。相应数据表可在 **dell.com/wireless** 找到。

Dell 设备的正确处置

有关全球环境符合性以及 Dell 产品的最新信息，请访问我们的网站：**dell.com**。

电气和电子设备垃圾



在欧盟成员国、挪威以及瑞士，当 Dell 产品的生命周期结束时，需要单独收集和处理，因此这些产品标记有左图所示的符号（打叉的有轮垃圾箱）。在上述国家，这些产品的生命周期结束时所接受的处理应遵守实施了 2002/96EC 号电气和电子设备垃圾 (Waste of Electrical and Electronic Equipment, WEEE) 法令的国家适用的国内法律。

欧盟 RoHS

Dell 产品也遵守欧盟的 2011/65/EC 号有害物质限用 (Restriction of Hazardous Substances, RoHS) 法令。欧盟 RoHS 限制在电气和电子设备的生产中使用某些有害物质。具体地讲，RoHS 法令所规定的限用材料为：铅（包括印刷电路组件中使用的焊料）、镉、汞、六价铬及溴。某些 Dell 产品符合 RoHS 法令附录 7 中所列的豁免规定（关于印刷电路组件所用焊料中的铅）。产品和包装上将贴有左图所示的“RoHS”标签，以表明其符合该法令的要求。

中国 RoHS

Dell 产品也符合中国环境声明要求，并贴有左图所示的“EFUP 10”标签。

产品内含有害物质揭露表						
零部件名称	危害物质项目					
	铅	镉	汞	六价铬	PBB	PBDE
	(Pb)	(Cd)	(Hg)	(Cr ⁶⁺)	(多溴联苯)	(多溴二苯乙醚)
含銅及銅材金屬件	x	○	○	○	○	○
含玻璃电阻	x	○	○	○	○	○
高温锡材	x	○	○	○	○	○
○：表示此部件使用的所有同类材料中此种有毒或有害物质的含量均低于 SJ/T11363-2006 规定的限制要求。						
x：表示此部件使用的至少一种同类材料中，此种有毒或有害物质的含量高于 SJ/T11363-2006 规定的限制要求。						

安全性及合规性



Dell 提供了一个多语言文档，其中包含所有 Dell 硬件产品的国家特定限制以及其它安全性和合规性信息。本产品附带了 *Dell PowerConnect W 系列安全、环保和合规性信息* 文档。

合规型号名称

下列合规型号名称适用于 W-IAP108/W-IAP109：

- W-IAP108: APINR108
- W-IAP109: APINR109

	小心： Dell 接入点必须由专业安装人员进行安装。专业安装人员负责确保接地有效，并且符合适用的地方和国家电气法规的规定。
--	--

	小心： 射频辐射暴露声明：本设备符合 FCC 射频辐射暴露限制性规定。必须安装用于此发射器的天线，以便使本装置与所有人至少相距 20 cm，并且这些天线不得与其它任何天线或发射器位于相同位置，或者不得与它们一同运行。
	小心： 在 5.15 至 5.25 GHz 频段下操作时，本装置仅限在室内使用，以降低对同频道移动卫星系统产生有害干扰的可能性。

本装置带有电子标签，还会通过“关于”菜单下的 Web 用户界面显示 FCC ID。

本装置符合 FCC 规章第 15 部分的规定。其操作须符合以下两项条件：

- 本装置可能不会导致有害干扰，
- 本装置必须接受收到的任何干扰，包括可能会引发非预期操作的干扰。

未经 Dell 明确批准的改装会导致用户丧失操作设备的权利。

	注意： 本设备经测试证明符合 FCC 规章第 15 部分有关 B 级数字装置的限制规定。这些限制旨在提供合理的保护，防止在住宅安装中受到有害的干扰。
---	---

本设备可产生、使用并会发射无线射频能量，如果不按照说明进行安装和使用，有可能对无线电通讯产生有害的干扰。然而，在特定的安装环境下，可能无法保证没有干扰。如果本设备确实对无线电或电视接收产生了有害干扰（可通过开关设备进行确认），建议用户通过下列其中一种或多种方式纠正干扰：

- 调整接收天线的方向或位置。
- 加大设备与接收器的间隔距离。
- 将设备连接到与接收器不同电路的电源插座上。
- 咨询经销商或有经验的无线电/电视技术人员，请其提供帮助。

EMC 遵守情况和警告声明

- IEC 60601-1-2: 2007
- EN 60601-1-2: 2007

本设备经测试发现符合医疗设备标准 IEC 60601-1-2:2007 的限制条件。本设备也符合 EN 60601-1-2:2007 的要求，前提是符合欧盟的医疗设备指令 2007/47/EC。这些限制旨在对设备在典型医疗环境中安装时产生的有害干扰提供合理防护。本设备可产生、使用并会发射无线射频能量，如果不按照制造商的说明安装和使用，则有可能对附近的其他设备产生有害干扰。然而，在特定的安装环境下，可能无法保证没有干扰。如果本设备对其他设备产生了干扰（可通过开关设备判断），建议用户通过下列其中一种或多种方式试着消除干扰：

- 调整受到干扰的设备的方向或位置。
- 拉大设备间距。
- 不要将本设备与其他设备连接到电路相同的电源插座上。
- 求助于制造商或现场服务技术人员。

APINR108 和 APINR109 型号的设备没有 IEC 60601-1 中所指定的要申请才能使用的零件。触电防护措施为 II 级防护措施。

设备不能防止液体进入，防护级别为 IEC 60601-1 和 IEC 60529 中所定义的 IPX0 级。设备不适于在有可燃混合物时使用。

根据 IEC 60601-1 中的定义，本设备被视为“连续运行”设备。

功耗 – 56 VDC 802.3at 以太网供电或 12VDC， 1.25A - 外部交流电源（适配器单独出售）；最大功耗 - 12.5W（不连接 USB 设备）；15W（连接 USB 设备）。

机械尺寸：160mm x 160mm x 41mm；300g。

环境: 运行温度: 0°C 到 +40°C（+32°F 到 +104°F）；湿度: 5 到 95%（不结露）。储存温度: -40°C5 到 +70°C（-40°F 到 +158°F）。

香港

新加坡

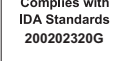

阿联酋



Dell PowerConnect W-IAP108/109 Instant 接入点 安装指南



联系支持

网站支持	
主站点	dell.com
支持站点	dell.com /support
Dell 文档	dell.com /support/manuals

版权	
© 2013 Aruba Networks, Inc.。 Aruba Networks 商标包括 Airwave、Aruba Networks®、Aruba Wireless Networks®、已注册的 Aruba the Mobile Edge Company 徽标，以及 Aruba Mobility Management System®。Dell™、DELL™ 徽标和 PowerConnect™ 都是 Dell Inc. 的商标。	
保留所有权利。本手册规格如有变动，恕不通知。	
源于美国，所有其它商标均是其各自所有者的财产。	
开放源代码	
某些 Aruba 产品包含由第三方开发的开放源软件代码，包括需要获得 GNU 通用公共许可 (GPL)、GNU 宽通用公共许可 (LGPL) 或其他开放源许可的软件代码。可在以下站点上找到所使用的开放源代码： http://www.arubanetworks.com/open_source	
法律声明	
任何个人或公司，只要其使用 Aruba Networks, Inc. 交换平台和软件来端接其它厂商的 VPN 客户端设备，即表明该人或公司对此行为承担全部责任，并会代表这些厂商，在 Aruba Networks, Inc. 万一遭受任何以及所有与版权侵犯有关的法律诉讼时，为其承担全部伤害和损失赔偿。	

www.dell.com
Dell PowerConnect W-IAP108/109 Instant 接入点 安装指南 部件号 0511271-CN-01 2013 年 1 月